



kämpfer®

ДЕТСКИЕ СПОРТИВНЫЕ КОМПЛЕКСЫ

Little Sport Ceiling, Little Sport Maxi Ceiling,
Little Sport Ceiling Basketball Shield



ОБЩЕЕ РУКОВОДСТВО ПО СБОРКЕ И ЭКСПЛУАТАЦИИ

По вопросам продаж и поддержки обращайтесь:

Архангельск (8182)63-90-72
Астана +7(7172)727-132
Астрахань (8512)99-46-04
Барнаул (3852)73-04-60
Белгород (4722)40-23-64
Брянск (4832)59-03-52
Владивосток (423)249-28-31
Волгоград (844)278-03-48
Вологда (8172)26-41-59
Воронеж (473)204-51-73
Екатеринбург (343)384-55-89
Иваново (4932)77-34-06
Ижевск (3412)26-03-58
Иркутск (395) 279-98-46
Киргизия (996)312-96-26-47

Казань (843)206-01-48
Калининград (4012)72-03-81
Калуга (4842)92-23-67
Кемерово (3842)65-04-62
Киров (8332)68-02-04
Краснодар (861)203-40-90
Красноярск (391)204-63-61
Курск (4712)77-13-04
Липецк (4742)52-20-81
Магнитогорск (3519)55-03-13
Москва (495)268-04-70
Мурманск (8152)59-64-93
Набережные Челны (8552)20-53-41
Нижний Новгород (831)429-08-12
Казахстан (772)734-952-31

Новокузнецк (3843)20-46-81
Новосибирск (383)227-86-73
Омск (3812)21-46-40
Орел (4862)44-53-42
Оренбург (3532)37-68-04
Пенза (8412)22-31-16
Пермь (342)205-81-47
Ростов-на-Дону (863)308-18-15
Рязань (4912)46-61-64
Самара (846)206-03-16
Санкт-Петербург (812)309-46-40
Саратов (845)249-38-78
Севастополь (8692)22-31-93
Симферополь (3652)67-13-56
Таджикистан (992)427-82-92-69

Смоленск (4812)29-41-54
Сочи (862)225-72-31
Ставрополь (8652)20-65-13
Сургут (3462)77-98-35
Тверь (4822)63-31-35
Томск (3822)98-41-53
Тула (4872)74-02-29
Тюмень (3452)66-21-18
Ульяновск (8422)24-23-59
Уфа (347)229-48-12
Хабаровск (4212)92-98-04
Челябинск (351)202-03-61
Череповец (8202)49-02-64
Ярославль (4852)69-52-93

Эл. почта: krf@nt-rt.ru || Сайт: <http://kämpfer.nt-rt.ru>



Kampfer Little Sport Ceiling
Модели Стандарт / Спецзаказ 3 метра
 Сборка по пунктам 4.0 - 5.6, 8

Kampfer Little Sport Maxi Ceiling
Модели Стандарт / Спецзаказ 3 метра
 Сборка по пунктам 4.0 - 6.4, 8



Kampfer Little Sport Ceiling Basketball Shield
Модели Стандарт / Спецзаказ 3 метра
 Сборка по пунктам 4.0 - 5.6, 7-7.2, 8

Настоящее руководство служит для ознакомления с правилами сборки, безопасной эксплуатации, транспортировки и хранения.

1. НАЗНАЧЕНИЕ ИЗДЕЛИЯ

Распорный детский спортивный комплекс Kampfer (далее по тексту Комплекс) предназначен для занятий физическими упражнениями, развивающими силу и координацию движений Вашего ребенка в домашних условиях.

2. ОСНОВНЫЕ ТЕХНИЧЕСКИЕ ДАННЫЕ

Комплекс представляет собой сборно-разборную каркасную конструкцию на основе деталей из дерева. Комплекс устанавливается на полу и закрепляется враспор между полом и потолком.

Основные технические характеристики приведены в таблице:

Минимальный допустимый возраст ребенка	4 года
Максимальная допустимая нагрузка	120 кг
Гарантийный срок	1 год
Срок службы (не менее)	5 лет
Занимаемая площадь в собранном виде (ДхШхВ) :	
Little Sport Ceiling, Little Sport Maxi Ceiling, Little Sport Ceiling Basketball Shield – Модель стандарт	0,89 x 0,65 x 2,66-2,71 м
Little Sport Ceiling, Little Sport Maxi Ceiling, Little Sport Ceiling Basketball Shield – Модель спецзаказ	0,89 x 0,65 x 3 м
Вес брутто Модели Стандарт / Спецзаказ 3 метра:	
Little Sport Ceiling	29 / 32 кг
Little Sport Maxi Ceiling	36 / 39 кг
Little Sport Ceiling Basketball Shield	30,9 / 33,9 кг

Для выравнивания по горизонтали и вертикали понадобится отвес.















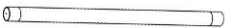



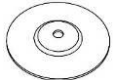

Увеличение высоты: Если Вам не подходит стандартная высота шведской стенки, то можно приобрести модель спецзаказ 3х метровой высоты.

Комплекс не предназначен для установки в помещениях высотой 3 м и более.



Уменьшение высоты: При желании, можно подпилить верхние части стоек до нужной высоты и закрыть подпил декоративными упорами. Для подпила высоты понадобится пила для древесины (электропила или ножовка).

В связи с постоянной работой над совершенствованием выпускаемой продукции возможны изменения, не отраженные в настоящем руководстве. Внесенные изменения не ухудшают потребительских свойств продукции.







3. ШВЕДСКАЯ СТЕНКА С ПЕРЕКЛАДИНОЙ – КОМПЛЕКТНОСТЬ МОДЕЛЕЙ Little Sport Ceiling, Little Sport Maxi Ceiling, Little Sport Ceiling Basketball Shield

№	Наименование	Вид	Модели Стандарта	*Спец-заказ 3 метра
1	стойка левая (дерево)		1	1
2	стойка правая (дерево)		1	1
3	рама левая (дерево)		2	2
4	рама правая (дерево)		1	1
5	ступенька-поперечина		13	15
6	ключ гаечный торцовый S10		1	1
7	винт с кольцом		3	3
8	ограничитель рамы (фанера)		4	4
9	турник Frame (в упаковке)		1	1
10	подпятник		2	2
11	упор верхний (колодка)		4	4
12	гайка M16		2	2
13	опора нижняя		2	2
14	шток (болт-домкрат M16)		2	2
15	гайка M8		6	6
16	шайба 8		6	6
17	саморез 3.5x25		20	20
18	заглушка ф16 (пластмасса)		26	30
19	саморез «Глухарь» 6x60		26	30
20	шайба 6		26	30
21	карабин винтовой (под канат)		1	1
22	Руководство по сборке и эксплуатации		1	1

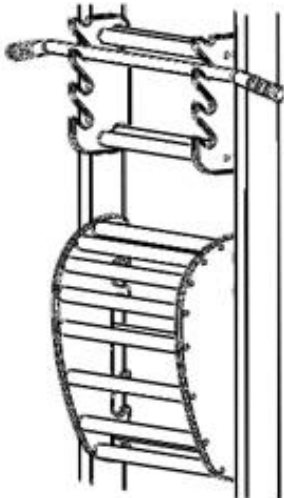
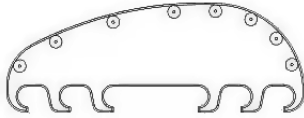
3.2 АКСЕССУАРЫ - КОМПЛЕКТНОСТЬ МОДЕЛЕЙ
Little Sport Ceiling, Little Sport Maxi Ceiling,
Little Sport Ceiling Basketball Shield

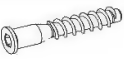
№	Наименование	Вид	Little Sport Ceiling, Little Sport Maxi Ceiling	Little Sport Ceiling Basketball Shield
23	канат		1	1
24	веревочная лестница		1	1
25	баскетбольное кольцо с мячом и насосом		-	1

3.3 ТРЕНАЖЕР KAMPFER POSTURE - Комплектность модели Little Sport Maxi Ceiling

			Little Sport Maxi Ceiling Little Sport Ceiling Basketball Shield	
№	Наименование	Вид		
26	Боковина тренажера Posture		-	2
27	Перекладина тренажера Posture		-	9
28	Конфирмат 7x50		-	18
29	Заглушка для конфирмата		-	18
30	Ключ для конфирмата		-	1
31	Боковина креплений турника Posture		-	2
32	Турник Posture		-	1

4. ПОДГОТОВКА К ЭКСПЛУАТАЦИИ И СБОРКА



Рисунок 1

Внимание: Во избежание механических повреждений комплектующих сборка и разборка элементов детского спортивного комплекса (закрутка-раскрутка саморезов, шурупов, винтов) должна производиться без применения электроинструментов (шуруповёрты, дрели и т. п.) за исключением сверления отверстий в стойках, а также отпилов лишней длины деревянной лестницы.

4.1. Освободить комплектующие детали от упаковки. Убедиться, что комплектность поставки совпадает с паспортными данными.

4.1.2. Измерить высоту помещения. Если высота помещения больше 2,7м, то рекомендуем приобрести модель спецзаказ с стойками 3х метровой высоты.

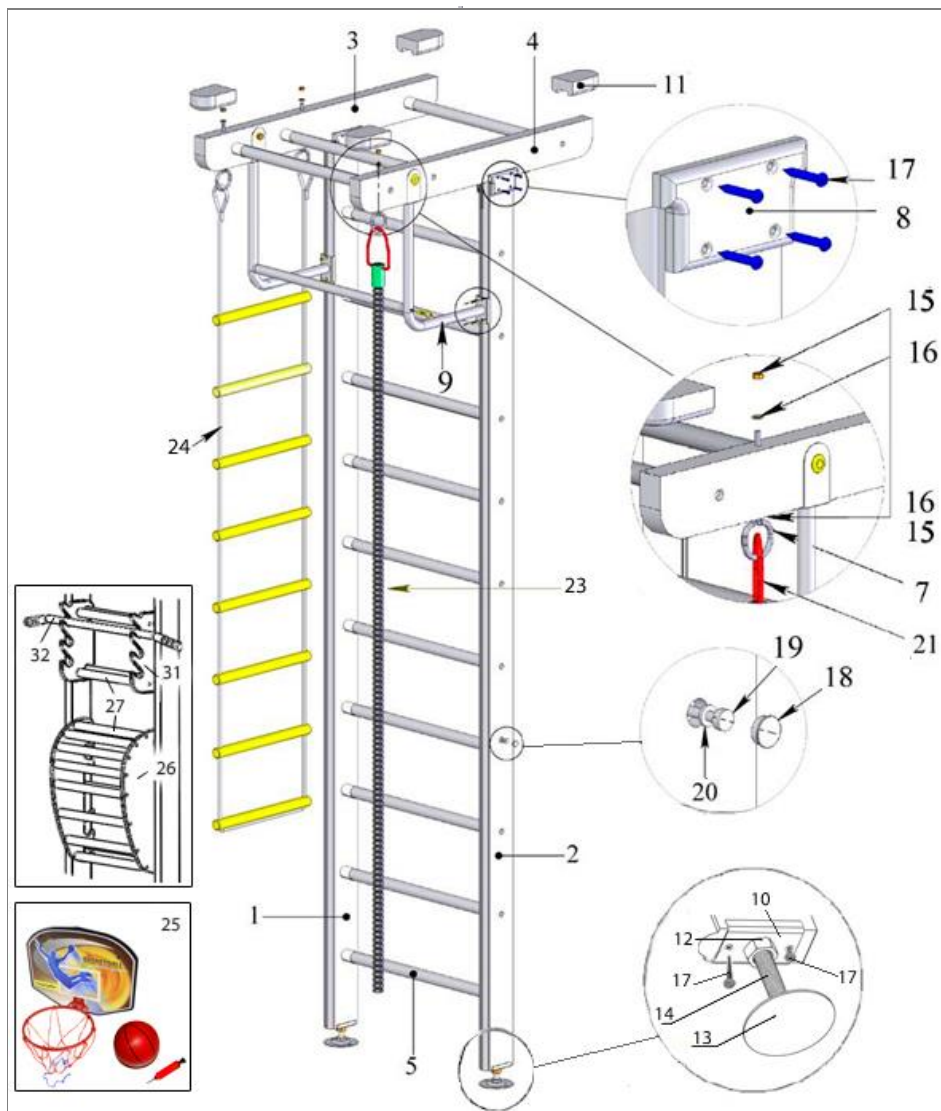
При необходимости ровно отпилить верхние торцы стоек (№1, №2) со стороны потолка таким образом, чтобы длина деревянной стойки была чуть меньше высоты помещения на 5-6 см.



Рисунок 2

4.2. Разложить зеркально стойки (№1, №2). Вставить ступени-поперечины (№5) в соответствующие отверстия стоек (№1, №2) (рисунок 2). С помощью саморезов (№19) и шайб (№20) закрепить поперечины (№5) к стойкам. Установить заглушки (№18) (рисунок 2).

4.3. Разложить рамы (№№3,4) зеркально друг против друга, Вставить поперечины (№5) в соответствующие отверстия рам (№№3,4). С помощью саморезов (№19) и шайб (№20) закрепить поперечины к рамам. Установить заглушки (№18).

4.4. На рамах (№№3,4) закрепить ограничители рамы (№8) по имеющимся монтажным отверстиям с помощью саморезов (№17).

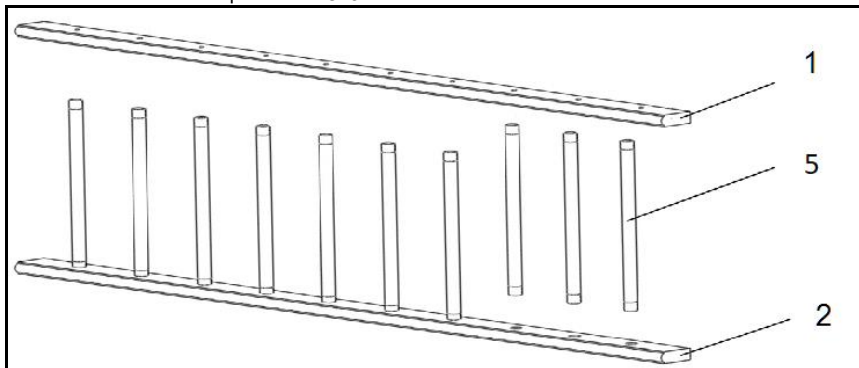
4.5. Установить винты с кольцом (№7) в имеющиеся на раме монтажные отверстия и закрепить их с помощью шайб (№16) и гаек (№15). Гайка с пластиковым стопором в завершенной конструкции должна оказаться сверху (под потолком).



Рисунок 3

4.6. Установить подпятники (№10) на нижние части стоек (№1, №2) и закрепить саморезами (№17). Вкрутить в каждый подпятник (№10) болт-домкрат (№14) с фиксирующей гайкой (№12).

4.7. Верхние торцы шведской стенки вставить между ограничителями (№8) установленными на рамах (№№3,4) и закрепить саморезами (№17).

4.8. Выбрать место для установки Комплекса. Установить стойки шведской стенки вертикально болтами-домкратами (№14) на опоры нижние (№13). На верхних концах стоек шведской стенки установить декоративные упоры (№11) (Рисунок 1).

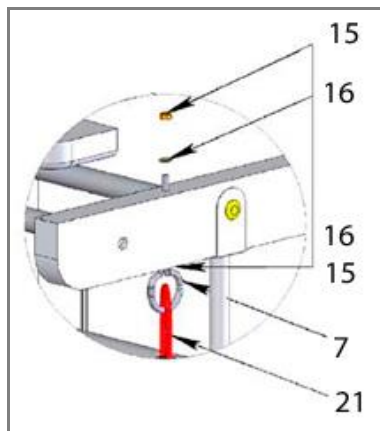
4.9. Выворачивая винты домкратные (№14) (не более 7мм!!!) закрепить Комплекс между полом и потолком. Для обеспечения вертикальности использовать отвес. Закрепить положение винтового домкрата фиксирующей гайкой (№12).



Рисунок 4

5.1 Распаковать и собрать Турник – раму навесную (№9) .

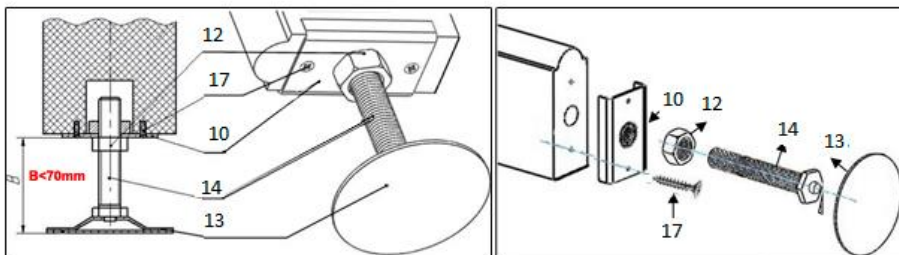

Рисунок 45

5.3. Установить турник на шведскую стенку и закрепить саморезами (входят в комплект поставки турника).

5.4. Через отверстия в верхних кронштейнах Турника разметить и просверлить в рамах отверстия диаметром 10 мм

5.5. Используя полученные отверстия закрепить Турник на шведской стенке с помощью болтов, шайб и гаек (рисунок 5).

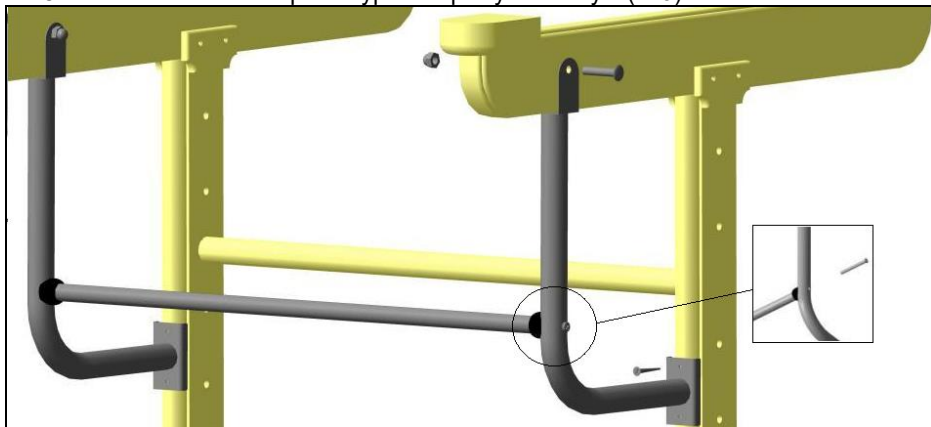
5.6 Закрепить на винт-кольца навесное оборудование - установить канат (№23) при помощи карабина (№21), затем веревочную лестницу (№24), как показано на рисунке 1.

6. СБОРКА и установка тренажера Posture

Собрать и установить тренажер **Posture 2 (wall)** для модели **Little Sport Maxi Ceiling** следуя инструкции.

6.1. Вставить перекладины (№27) в соответствующие вырезы **левых боковин** (№31, 26). Закрепить не плотно конфирматами (№28) с помощью ключа для конфирмата (№30).

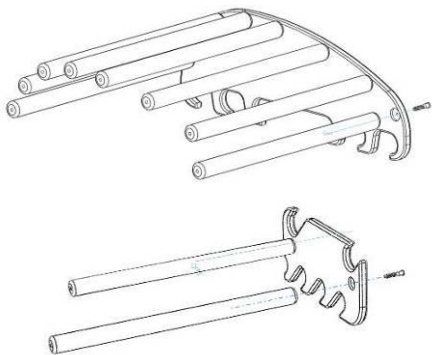

6.2. Вставить перекладины (№27) в соответствующие вырезы **правых боковин** (№31, 26). Закрепить не плотно конфирматами (№28) с помощью ключа для конфирмата (№30).

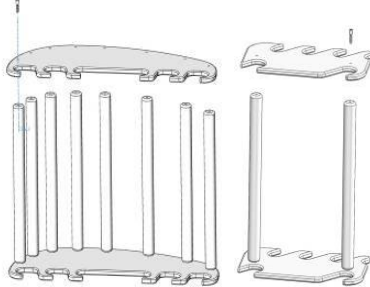

6.3. Выровнять тренажер в плоскостях (придавливая к полу). Довернуть конфирматы (№28) ключом (№30) до упора. Поставить декоративные заглушки (№29).

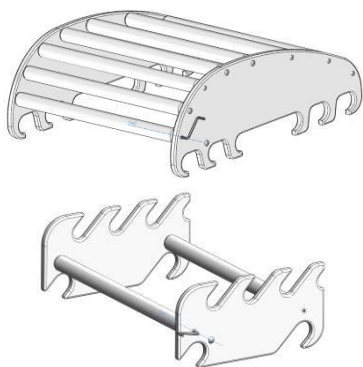

6.4. Установить тренажер Posture на перекладины шведской стенки на удобной Вам высоте.

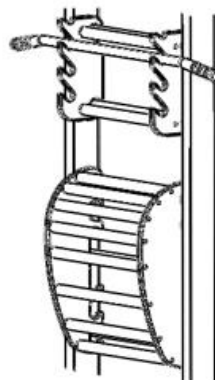

7. Собрать **баскетбольный щит Kampffer с мячом и насосом** (№25) для модели **Little Sport Ceiling Basketball Shield** следуя схеме на упаковке.

7.1 Закрепить металлическое кольцо на баскетбольном щите при помощи винтов. Закрепить баскетбольную сетку при помощи пластиковых зажимов и распределить равномерно. С помощью винтов закрепить скобы-крючки к щиту. Установить баскетбольный щит на скобы-крючки на подходящую по росту перекладину шведской стенки.

7.2 С помощью насоса надуть детский баскетбольный мяч.

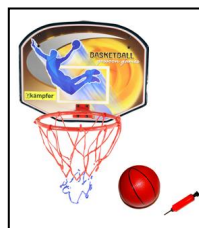

8. Проверить прочность всех креплений и узлов Комплекса. Подтянуть ослабленные соединения. Разборку Комплекса производить в обратной последовательности.

9. МЕРЫ БЕЗОПАСНОСТИ. ВНИМАНИЕ!

9.1. НЕ ДОПУСКАЕТСЯ устанавливать КОМПЛЕКС в помещениях с непрочным полом и потолком, с упором в фальш-потолок, или декоративные части потолка.

9.2. Допустимый размер неровностей пола и потолка не более 5 мм.

9.3. Необходимо непосредственно перед занятиями проверять надежность затяжки элементов крепежа и надежность закрепления установленного Комплекса (при боковом раскачивании смещение верхних и нижних опор использование комплексом НЕ ДОПУСКАЕТСЯ); все узлы должны быть надежно затянуты, веревочные тросы спортивных снарядов не должны иметь повреждений и перетираний волокон, крепежные элементы должны быть надежно затянуты.

9.4. Для предотвращения ушибов и травм, во время занятий рекомендуется использовать мягкий мат, расположенный на полу под снарядами.

9.5. Не рекомендуется допускать к занятиям детей без предварительной консультации с врачом.

10. ПЕРЕВОЗКА И ХРАНЕНИЕ

10.1. Транспортировка производится в упаковке производителя, любым видом транспорта при соблюдении его сохранности.

10.2. Условия хранения соответствует 2 (С) по ГОСТ 15150-69. До установки в рабочее положение хранить в упаковке завода-изготовителя в закрытых сухих помещениях с естественной вентиляцией воздуха.

11. ГАРАНТИЙНЫЕ ОБЯЗАТЕЛЬСТВА

11.1. Изготовитель гарантирует соответствие изделия требованиям технических условий СТО 49244370-001-2012, при соблюдении покупателем правил транспортировки, хранения, сборки и эксплуатации.

11.2. Гарантийный срок эксплуатации изделия – 24 месяца со дня продажи, но не более 30 месяцев со дня изготовления.

12. УТИЛИЗАЦИЯ

Комплекс не содержит опасных для здоровья и жизни веществ. Утилизацию отходов осуществлять в соответствии с СанПиН 2.1.7.1322-03.

13. УПАКОВКА. СВИДЕТЕЛЬСТВО О ПРИЕМКЕ

Комплекс упакован и признан годным к эксплуатации.

Дата изготовления « ____ » _____ 20__ _ г.

ОТК _____ Подпись _____ или личное клеймо

Отметка о продаже:

Дата “ ____ ” _____ Продавец _____
(расшифровка подписи)

М.П. (подпись)

По вопросам продаж и поддержки обращайтесь:

Архангельск (8182)63-90-72
Астана +7(7172)727-132
Астрахань (8512)99-46-04
Барнаул (3852)73-04-60
Белгород (4722)40-23-64
Брянск (4832)59-03-52
Владивосток (423)249-28-31
Волгоград (844)278-03-48
Вологда (8172)26-41-59
Воронеж (473)204-51-73
Екатеринбург (343)384-55-89
Иваново (4932)77-34-06
Ижевск (3412)26-03-58
Иркутск (395) 279-98-46
Киргизия (996)312-96-26-47

Казань (843)206-01-48
Калининград (4012)72-03-81
Калуга (4842)92-23-67
Кемерово (3842)65-04-62
Киров (8332)68-02-04
Краснодар (861)203-40-90
Красноярск (391)204-63-61
Курск (4712)77-13-04
Липецк (4742)52-20-81
Магнитогорск (3519)55-03-13
Москва (495)268-04-70
Мурманск (8152)59-64-93
Набережные Челны (8552)20-53-41
Нижний Новгород (831)429-08-12
Казахстан (772)734-952-31

Новокузнецк (3843)20-46-81
Новосибирск (383)227-86-73
Омск (3812)21-46-40
Орел (4862)44-53-42
Оренбург (3532)37-68-04
Пенза (8412)22-31-16
Пермь (342)205-81-47
Ростов-на-Дону (863)308-18-15
Рязань (4912)46-61-64
Самара (846)206-03-16
Санкт-Петербург (812)309-46-40
Саратов (845)249-38-78
Севастополь (8692)22-31-93
Симферополь (3652)67-13-56
Таджикистан (992)427-82-92-69

Смоленск (4812)29-41-54
Сочи (862)225-72-31
Ставрополь (8652)20-65-13
Сургут (3462)77-98-35
Тверь (4822)63-31-35
Томск (3822)98-41-53
Тула (4872)74-02-29
Тюмень (3452)66-21-18
Ульяновск (8422)24-23-59
Уфа (347)229-48-12
Хабаровск (4212)92-98-04
Челябинск (351)202-03-61
Череповец (8202)49-02-64
Ярославль (4852)69-52-93

Эл. почта: krf@nt-rt.ru || Сайт: <http://kampfer.nt-rt.ru>