

(8182)63-90-72
+7(7172)727-132
(4722)40-23-64
(4832)59-03-52
(423)249-28-31
(844)278-03-48
(8172)26-41-59
(473)204-51-73
(343)384-55-89
(4932)77-34-06
(3412)26-03-58
(843)206-01-48

(4012)72-03-81
(4842)92-23-67
(3842)65-04-62
(8332)68-02-04
(861)203-40-90
(391)204-63-61
(4712)77-13-04
(4742)52-20-81
(3519)55-03-13
(495)268-04-70
(8152)59-64-93
(8552)20-53-41

(831)429-08-12
(3843)20-46-81
(383)227-86-73
(4862)44-53-42
(3532)37-68-04
(8412)22-31-16
(342)205-81-47
- - (863)308-18-15
(4912)46-61-64
(846)206-03-16
- (812)309-46-40
(845)249-38-78

(4812)29-41-54
(862)225-72-31
(8652)20-65-13
(4822)63-31-35
(3822)98-41-53
(4872)74-02-29
(3452)66-21-18
(8422)24-23-59
(347)229-48-12
(351)202-03-61
(8202)49-02-64
(4852)69-52-93

: krf@nt-rt.ru | <http://kampfer.nt-rt.ru>

УЛИЧНЫЙ ДЕТСКИЙ СПОРТИВНО ИГРОВОЙ КОМПЛЕКС “KAMPFER” Shadow hill

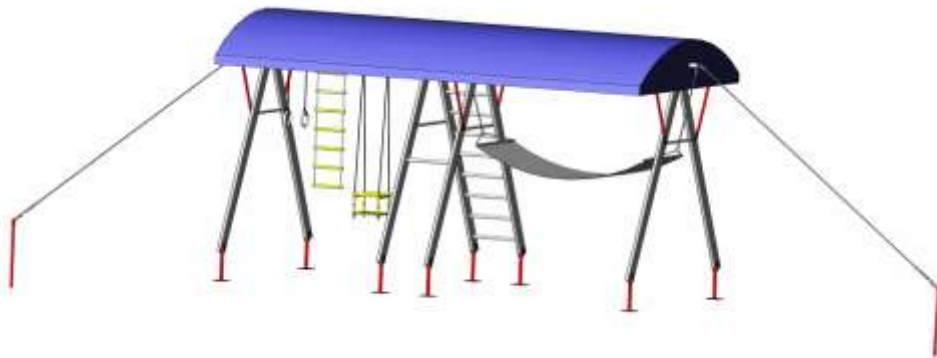

1. НАЗНАЧЕНИЕ ИЗДЕЛИЯ.

1.1. Уличный детский спортивный игровой комплекс **Shadow hill** (далее Комплекс) предназначен для выполнения различных физических упражнений и развлечения детей от 4-х до 14 лет на игровых детских площадках вне помещений, в т.ч. дачных и приусадебных участках.

2. ОСНОВНЫЕ ТЕХНИЧЕСКИЕ ДАННЫЕ.

2.1. Комплекс предназначен для выполнения общеразвивающих и укрепляющих упражнений детям от 4-х до 14 лет, массой до 100 кг. на игровых детских площадках вне помещений, в т.ч. дачных и приусадебных участках.

2.2. Для производства Комплекса использованы материалы, безопасность, которых гарантируется.

Основные технические характеристики приведены в Таблице 1

















Таблица 1

Параметры	
Минимально допустимый возраст ребенка	4 года
Занимаемая площадь	2,5м x 5м
Высота комплекса	до 2,2 м
Вес комплекса, кг	120
Допустимая нагрузка, кг.	100
Суммарная допустимая нагрузка при коллективном занятии детей, кг.	100
Срок службы, лет (не менее)	5
Угол раскоса, град	50°

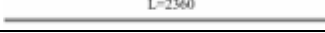

















3. КОМПЛЕКТНОСТЬ.



Таблица 2

№ Поз.	Наименование сборочных единиц, и стандартных деталей.	Рисунок	Кол шт.
Навесное оборудование			
1	Гамак		1
2	Лестница веревочная		1
3	Кольца гимнастические		1
4	Качели		1
	Горка ИО-1.5.21.00		1

Детали и узлы			
5	Лестница		1
6	Лестница опорная		1
7	Стойка		4
8	ДСК 00-027 Опора		8
9	ДСК 00-026 Кольшечек		2
10	ДСК 00-029 Подвес		2
11	ДСК 00-034 Опора каркаса		2
12	ДСК 00-024 Опора каркаса средняя		1
13	ДСК 01-066 Стяжка верхняя		6
14	ДСК 01-065 Стяжка		4
15	ДСК 01-067 Дуга		3
16	ДСК-00.061 Труба левая		3
17	ДСК-00.060 Труба правая		3
18	ДСК-00.058 Поперечина левая		1
19	ДСК-00.057 Поперечина		1
20	ДСК 02-026 Шайба 50x14		1
21	ДСК 02-025 Шайба 95x14		2
22	ДСК 02-024 Шайба 95x44		4
23	Тент		1

Стандартные детали			
24	Болт М10х60,56,019 ГОСТ 7798		6

25	Болт мебельный М10х65.56.019 ГОСТ 7801		8
26	Рым болт с кольцом		2
27	Болт М8х45,56,019 ГОСТ 7798		12
28	Болт М8х30,56,019 ГОСТ 7798		3
29	Шпилька М12х80		3
30	Шпилька М8х80		3
31	Гайка М10-Н7.5.019 ГОСТ 5915-70		16
32	Гайка М8-Н7.5.019 ГОСТ 5915-70		10
33	Шайба 10.01.01 ГОСТ 11371		24
34	Шайба 8.01.01 ГОСТ 11371		14
35	Рым-гайка М12		2
36	Саморез 3.5х25		6
38	Карабин		4
39	Карабин винтовой		4
40	Талреп		2
41	Цепь 6-1-Т(8)-70 ГОСТ 30441 L=1000 мм		2
42	Цепь 6-1-Т(8)-70 ГОСТ 30441 L=2500 мм		2
43	Катушка ДСК 05-006		4
44	Шплинт		3
45	Корпус заглушки плоский		24

46	Корпус заглушки		2
47	Заглушка		26
48	Болт мебельный М10х55		2
	Руководство по эксплуатации УДСК Shadow hill		1

4. ТРЕБОВАНИЯ К БЕЗОПАСНОСТИ.

ВНИМАНИЕ!

НЕ ДОПУСКАЕТСЯ УСТАНОВЛИВАТЬ КОМПЛЕКС НА НЕПРОЧНЫЙ ГРУНТ. НА ВРЕМЯ ДОЖДЯ И НА ЗИМНИЙ ПЕРИОД СПОРТИВНЫЕ СНАРЯДЫ РЕКОМЕНДУЕТСЯ СНИМАТЬ.

4.1. Не рекомендуется допускать к занятиям на спортивном комплексе детей без предварительного консультирования с врачом.

4.2. Опасность для здоровья детей представляет:

- **обрыв веревок** в случае перетирания на подвижных частях спортивных снарядов;
- **появление зазора** между опорами и грунтом.
- **ослабление затяжки** крепежных деталей у основания.
- **Ослабление звеньев цепей** (перетирание, разрушение и т д)

Сборку и установку в грунт спортивного комплекса рекомендуется производить бригадой составом **не менее двух человек** после внимательного изучения данного руководства. Перед началом эксплуатации следует проверить надежность затяжки всех резьбовых креплений.

4.3. При эксплуатации периодически, **не реже двух раз в месяц**, необходимо проводить осмотр подвижных частей спортивных снарядов и грунта вокруг опоры и лестниц, а также постоянно следить за болтовыми соединениями опор и горизонтальных перекладин (Рис 1).

4.4. При обнаружении перетертых волокон веревок **спортивные снаряды** необходимо заменить.

ПРИ ВЫЯВЛЕНИИ ЛЮБОГО ИЗ УКАЗАННЫХ ПОВРЕЖДЕНИЙ ЗАНЯТИЯ НА СПОРТИВНОМ КОМПЛЕКСЕ НЕДОПУСТИМЫ

5. ПОДГОТОВКА К ЭКСПЛУАТАЦИИ И СБОРКА.

5.1. Распаковать Комплекс. Проверить комплектность поставки.

5.2. В процессе сборки Вам будут необходимы следующие инструменты:

- Ключи гаечные накидные с размером зева S=13 мм., S=17 мм.

5.3. Сборку комплекса производят не менее 2-х человек.

Не допускается устанавливать комплекс на рыхлую почву.

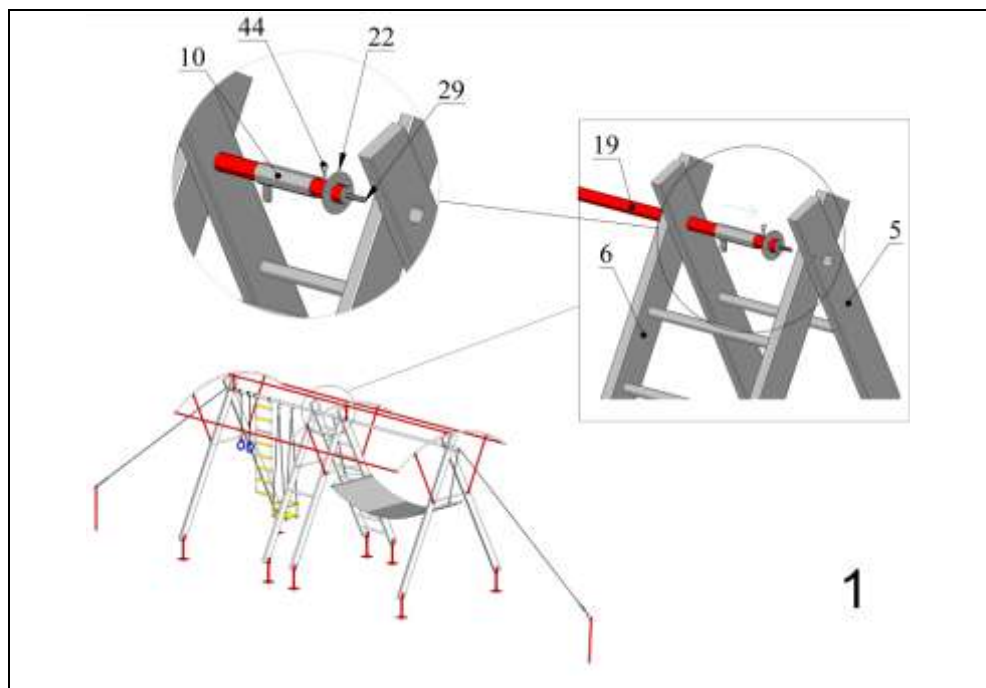

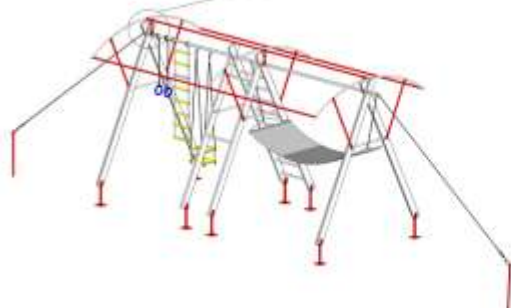
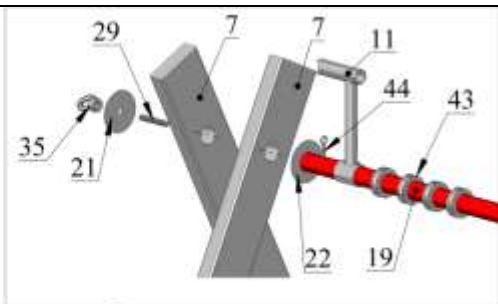

2

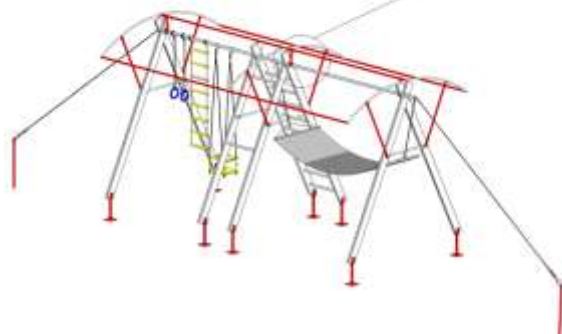
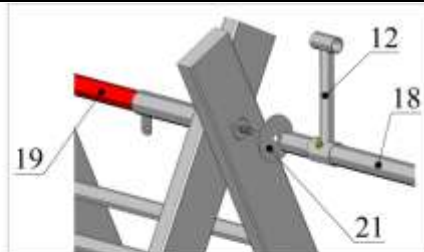

3

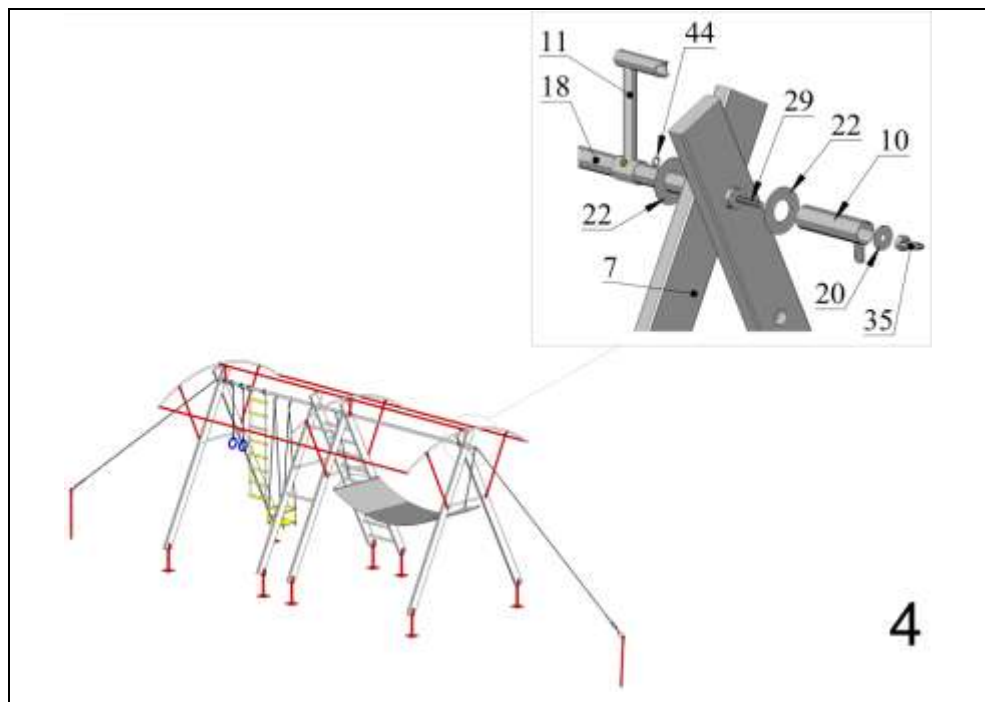

4

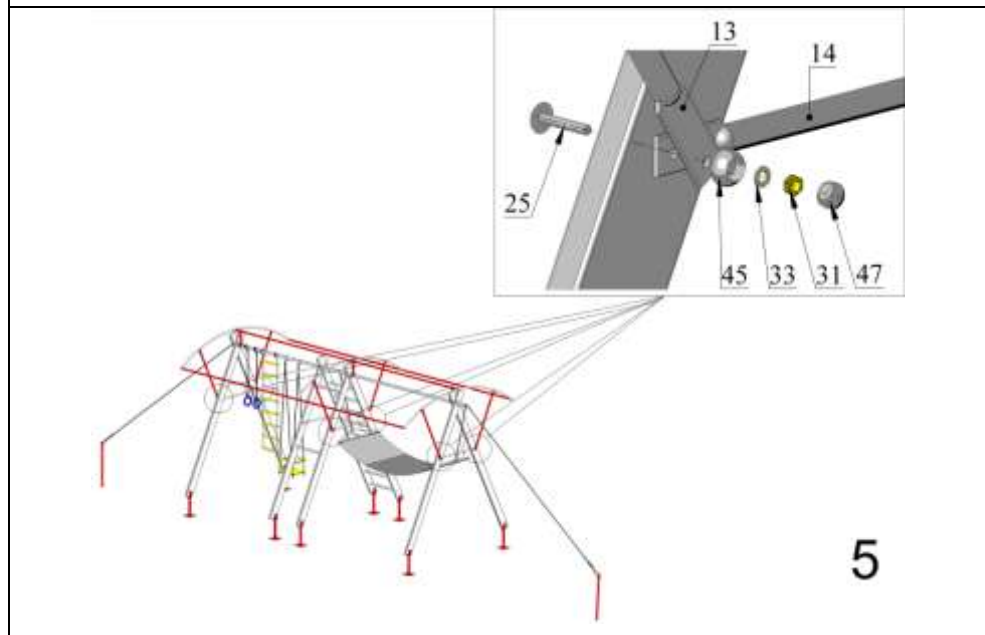

5

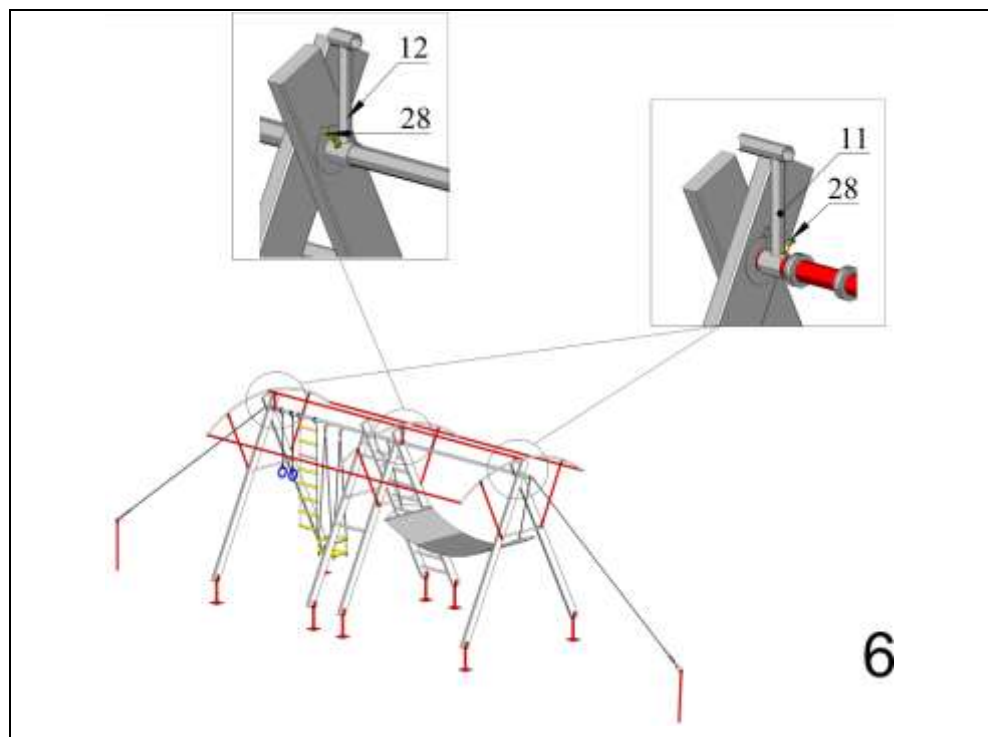

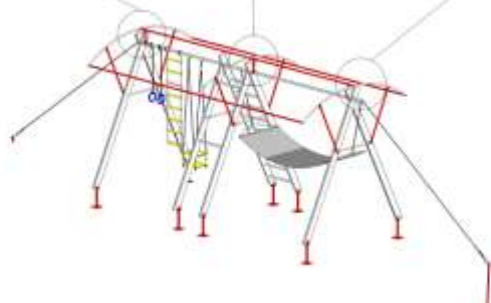
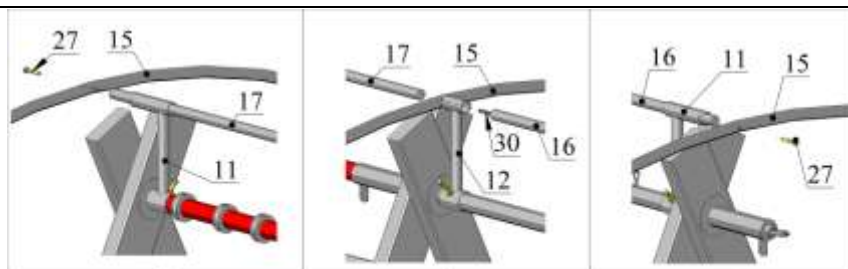

7

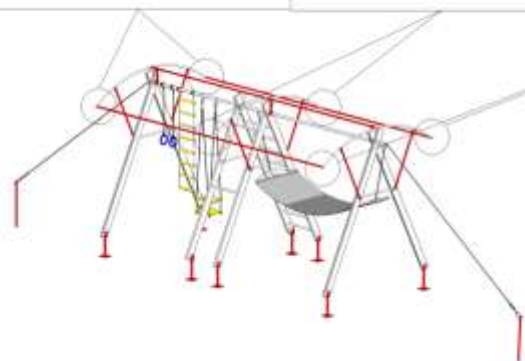
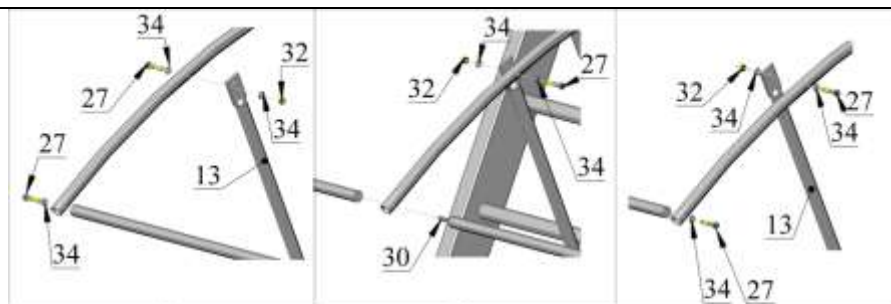

8

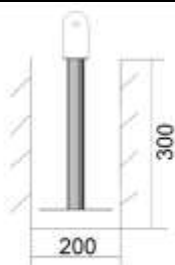

После установки Комплекса
ямки закопать и утрамбовать.

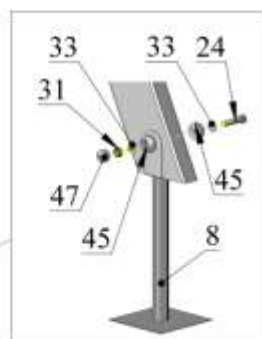
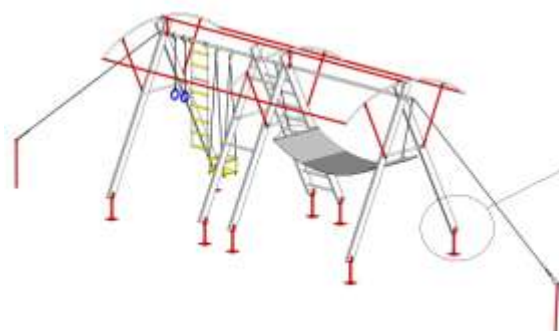

9

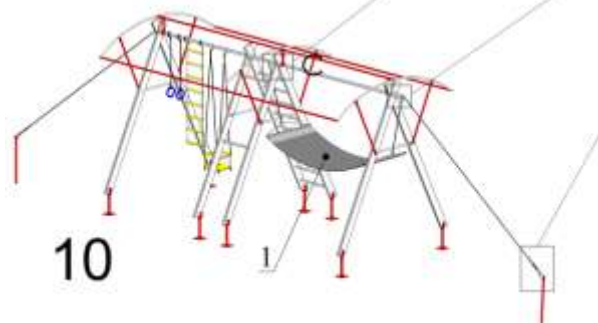
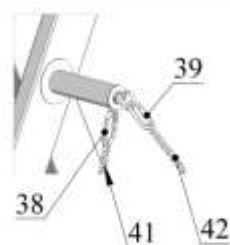
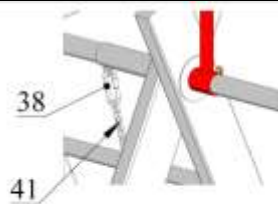

10

1

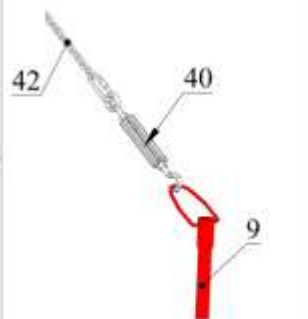

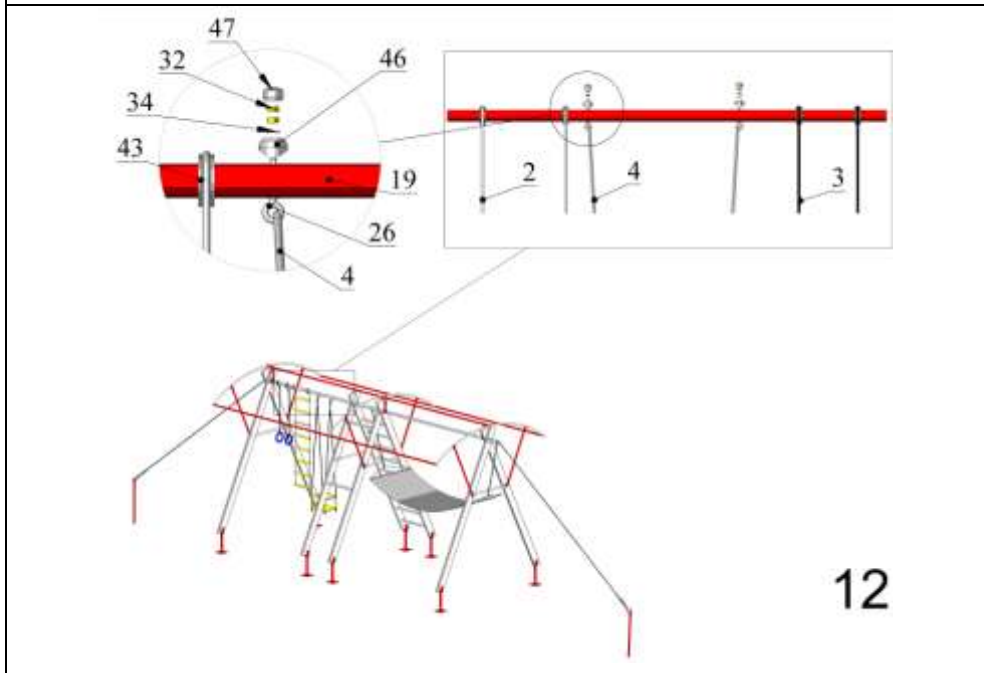
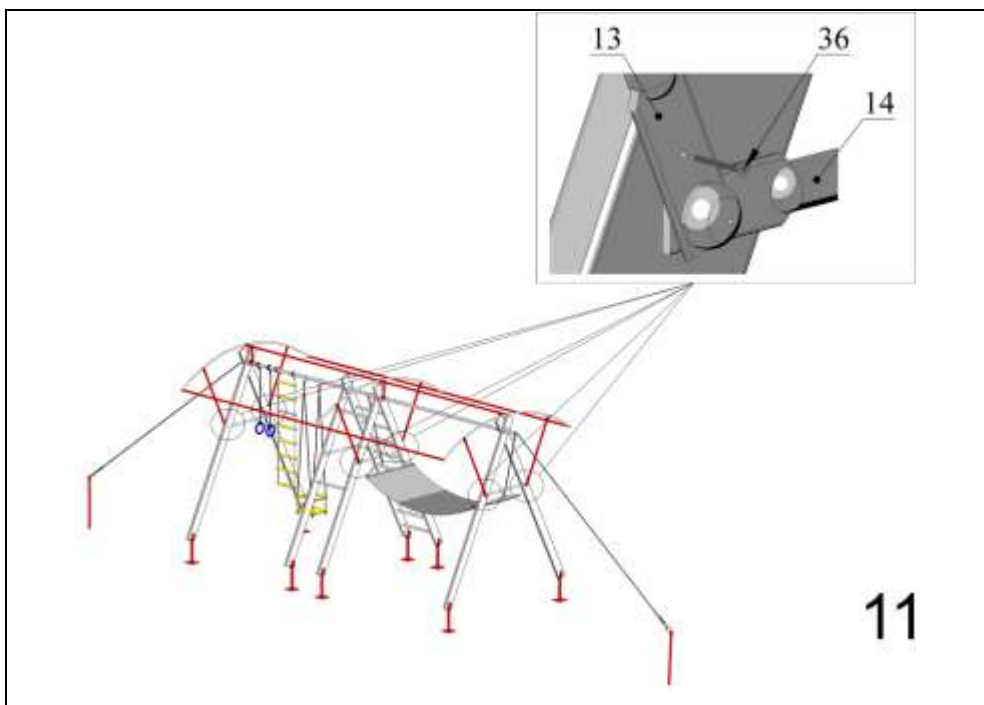

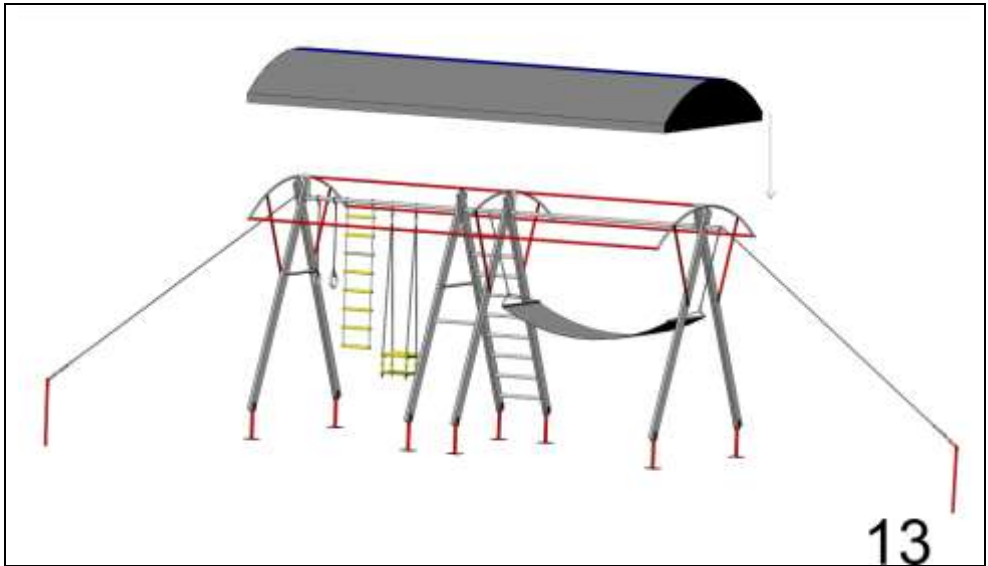

6. ПРАВИЛА ЭКСПЛУАТАЦИИ.

Условия эксплуатации УДСК **Shadow hill** соответствует категории УХЛ 3 по ГОСТ 15150-69.

6.1. Занятия детей на комплексе должны производиться под наблюдением и страховкой взрослых.

6.2. После длительного перерыва занятий на комплексе проверить состояние Комплекса по пункту 5.3. данного руководства.

6.3. Рекомендуемые упражнения на спортивных снарядах:

- Н
а качелях - раскачивание.
- Н
а веревочной лестнице - подъем и спуск.
- В
гамаке – отдых, чтение.
- Н
а гимнастической лестнице - подъем и опускание по лестнице.

7. ПЕРЕВОЗКА И ХРАНЕНИЕ.

7.1. Транспортировка производится в упаковке производителя, любым видом транспорта при соблюдении его сохранности.

7.2. Условия хранения соответствует 2(С) по ГОСТ 15150-69. До установки в рабочее положение хранить в упаковке завода-изготовителя в закрытых сухих помещениях с естественной вентиляцией воздуха.

8. СВИДЕТЕЛЬСТВО О ПРИЕМКЕ.

Комплекс УДСК- Shadow hill № _____
соответствует ТУ 9610-001-49244370-2005 и признан годным к эксплуатации.

Дата изготовления «__» _____ 200 г.

ОТК _____ Подпись _____

Дата «__» _____ 200 г

9. УПАКОВКА. СВИДЕТЕЛЬСТВО ОБ УПАКОВЫВАНИИ.

Комплекс УДСК- Shadow hill упакован в ООО
«Деревообрабатывающие мастерские» согласно требованиям,
предусмотренным в ТУ 16848.1-2001

год, месяц, число

Отметка о продаже:

Дата “ ____ ” _____ Продавец _____

(расшифровка подписи)

М.П.(подпись)

9. ГАРАНТИЙНЫЕ ОБЯЗАТЕЛЬСТВА.

9.1. Изготовитель гарантирует соответствие изделия требованиям технических условий ТУ 16848.1-2001, при соблюдении покупателем правил транспортировки, хранения, сборки и эксплуатации.

9.2. Гарантийный срок эксплуатации изделия – 24 месяцев со дня продажи, но не более 30 месяцев со дня изготовления.

(8182)63-90-72	(4012)72-03-81	(831)429-08-12	(4812)29-41-54
+7(7172)727-132	(4842)92-23-67	(3843)20-46-81	(862)225-72-31
(4722)40-23-64	(3842)65-04-62	(383)227-86-73	(8652)20-65-13
(4832)59-03-52	(8332)68-02-04	(4862)44-53-42	(4822)63-31-35
(423)249-28-31	(861)203-40-90	(3532)37-68-04	(3822)98-41-53
(844)278-03-48	(391)204-63-61	(8412)22-31-16	(4872)74-02-29
(8172)26-41-59	(4712)77-13-04	(342)205-81-47	(3452)66-21-18
(473)204-51-73	(4742)52-20-81	- - (863)308-18-15	(8422)24-23-59
(343)384-55-89	(3519)55-03-13	(4912)46-61-64	(347)229-48-12
(4932)77-34-06	(495)268-04-70	(846)206-03-16	(351)202-03-61
(3412)26-03-58	(8152)59-64-93	- (812)309-46-40	(8202)49-02-64
(843)206-01-48	(8552)20-53-41	(845)249-38-78	(4852)69-52-93

: krf@nt-rt.ru | <http://kampfert-rt.ru>